



Thinking of you
Electrolux



EHF96547FK

КК ПІСІРУ АЛАҢЫ	КОЛДАНУ ТУРАЛЫ НҰСҚАУЛАРЫ	2
РУВАРОЧНАЯ ПАНЕЛЬ	ИНСТРУКЦИЯ ПО ЭКСПЛУАТАЦИИ	16
УК ВАРИЛЬНА ПОВЕРХНЯ	ІНСТРУКЦІЯ	31

СОДЕРЖАНИЕ

1. СВЕДЕНИЯ ПО ТЕХНИКЕ БЕЗОПАСНОСТИ	17
2. УКАЗАНИЯ ПО БЕЗОПАСНОСТИ	18
3. ОПИСАНИЕ ИЗДЕЛИЯ	20
4. ЕЖЕДНЕВНОЕ ИСПОЛЬЗОВАНИЕ	22
5. ПОЛЕЗНЫЕ СОВЕТЫ	24
6. УХОД И ОЧИСТКА	26
7. ПОИСК И УСТРАНЕНИЕ НЕИСПРАВНОСТЕЙ	26
8. УСТАНОВКА	28
9. ТЕХНИЧЕСКИЕ ДАННЫЕ	29

МЫ ДУМАЕМ О ВАС

Благодарим Вас за приобретение прибора Electrolux. Вы выбрали изделие, за которым стоят десятилетия профессионального опыта и инноваций. Уникальное и стильное, оно создавалось с заботой о Вас. Поэтому когда бы Вы ни воспользовались им, Вы можете быть уверены: результаты всегда будут превосходными.

Добро пожаловать в Electrolux!

На нашем веб-сайте Вы сможете:



Найти рекомендации по использованию изделий, руководства по эксплуатации, мастер устранения неисправностей, информацию о техническом обслуживании: www.electrolux.com



Зарегистрировать свое изделия для улучшения обслуживания:
www.electrolux.com/productregistration



Приобрести дополнительные принадлежности, расходные материалы и фирменные запасные части для своего прибора: www.electrolux.com/shop

ПОДДЕРЖКА ПОТРЕБИТЕЛЕЙ И СЕРВИСНОЕ ОБСЛУЖИВАНИЕ

Мы рекомендуем использовать оригинальные запчасти.

При обращении в сервис-центр следует иметь под рукой следующую информацию. Данная информация находится на табличке с техническими данными. Модель, код изделия (PNC), серийный номер.



Внимание / Важные сведения по технике безопасности.



Общая информация и рекомендации



Информация по защите окружающей среды

Право на изменения сохраняется.

1. СВЕДЕНИЯ ПО ТЕХНИКЕ БЕЗОПАСНОСТИ

Перед установкой и эксплуатацией прибора внимательно ознакомьтесь с приложенным руководством. Производитель не несет ответственность за травмы и повреждения, полученные/ вызванные неправильной установкой и эксплуатацией. Позаботьтесь о том, чтобы данное руководство было у Вас под рукой на протяжении всего срока службы прибора.

1.1 Безопасность детей и лиц с ограниченными возможностями

 **ВНИМАНИЕ!**

Существует риск удушья, получения травм или стойких нарушений нетрудоспособности.

- Данный прибор может эксплуатироваться детьми старше 8 лет и лицами с ограниченными физическими, сенсорными или умственными способностями или с недостаточным опытом или знаниями только при условии нахождения под присмотром лица, отвечающего за их безопасность.
- Не позволяйте детям играть с прибором.

- Храните все упаковочные материалы вне досягаемости детей.
- Не подпускайте детей и домашних животных к прибору, когда он работает или остывает. Доступные для контакта части прибора сохраняют высокую температуру.
- Если прибор оснащен функцией «Защита от детей», рекомендуется включить эту функцию.
- Очистка и доступное пользователю техническое обслуживание не должно производиться детьми без присмотра.

1.2 Общие правила техники безопасности

- Прибор и его доступные для контакта части сильно нагреваются во время эксплуатации. Не прикасайтесь к нагревательным элементам.
- Не эксплуатируйте данный прибор с помощью внешнего таймера или отдельной системы дистанционного управления.
- Оставление на варочной панели продуктов, готовящихся на жире или масле, может представлять опасность и привести к пожару.
- Ни в коем случае не пытайтесь залить пламя водой; вместо этого выключите прибор и накройте

пламя, например, крышкой или противопожарным одеялом.

- Не используйте варочные панели для хранения каких-либо предметов.
- Не используйте пароочистители для очистки прибора.
- Не следует класть на варочную поверхность металлические предметы, такие, как ножи, вилки, ложки и крышки, так как они могут нагреваться.
- При обнаружении трещин на стеклокерамической панели отключите прибор во избежание поражения электрическим током.
- В случае повреждения шнура питания во избежание несчастного случая он должен быть заменен изготовителем, авторизованным сервисным центром или специалистом с равнозначной квалификацией.

2. УКАЗАНИЯ ПО БЕЗОПАСНОСТИ

2.1 Установка



ВНИМАНИЕ!

Установка прибора

должна осуществляться только квалифицированным персоналом!

- Удалите всю упаковку.
- Не устанавливайте и не подключайте прибор, если он имеет повреждения.
- Следуйте приложенным к прибору инструкциям по его установке.

- Выдерживайте минимально допустимые зазоры между соседними приборами и предметами мебели.
- Прибор имеет большой вес: не забывайте о мерах предосторожности при его перемещении. Обязательно используйте защитные перчатки.
- Поверхности срезов столешницы необходимо покрыть герметиком во избежание их разбухания под воздействием влаги.
- Защитите днище прибора от пара и влаги.
- Не устанавливайте прибор возле дверей или под окнами. Это позволит избежать падения с прибора кухонной посуды при открывании двери или окна.
- В случае установки прибора над выдвижными ящиками убедитесь, что между днищем прибора и верхним ящиком имеется достаточное для вентиляции пространство.
- Дно прибора сильно нагревается. Обязательно разместите под прибором пожаробезопасную разделительную прокладку для предотвращения доступа к прибору снизу.

Подключение к

электросети



ВНИМАНИЕ!

Существует риск пожара и поражения электрическим током.

- Все электрические подключения должны производиться квалифицированным электриком.
- Прибор должен быть заземлен.
- Перед выполнением каких-либо операций по чистке прибора или по уходу за ним его следует отключить от сети электропитания.
- Используйте соответствующий электросетевой кабель.
- Не допускайте спутывания электропроводов.
- При подключении прибора к розеткам, расположенным на близком от него расстоянии, убедитесь, что сетевой шнур или вилка (если это применимо к данному прибору) не касается горячего прибора или горячей посуды.
- Убедитесь в правильности установки прибора. Неплотно зафиксированный сетевой шнур или вилка (если это применимо к данному

прибору), которая неплотно держится в розетке, может привести к перегреву контактов.

- Позаботьтесь об установке защиты от поражения электрическим током.
- Сетевой шнур не должен быть туго натянут.
- Следите за тем, чтобы не повредить вилку (если это применимо к данному прибору) и сетевой кабель. Для замены сетевого кабеля обратитесь в сервисный центр или к электрику.
- Прибор должен быть подключен к электросети через устройство, позволяющее отсоединять от сети все контакты. Устройство для изоляции должно обеспечивать расстояние между разомкнутыми контактами не менее 3 мм.
- Следует использовать подходящие размыкающие устройства: предохранительные автоматические выключатели, плавкие предохранители (резьбовые плавкие предохранители следует выкручивать из гнезда), автоматы защиты от тока утечки и пускатели.

2.2 Эксплуатация



ВНИМАНИЕ!

Существует риск травмы, ожога или поражения электрическим током.

- Перед первым использованием удалите всю упаковку, наклейки и защитную пленку (если она имеется).
- Используйте прибор в жилых помещениях.
- Не изменяйте параметры данного прибора.
- Не оставляйте прибор без присмотра во время его работы.
- При использовании прибора не касайтесь его мокрыми руками. Не касайтесь прибора, если на него попала вода.
- Не кладите на конфорки столовые приборы или крышки кастрюль. Они могут сильно нагреться.
- После каждого использования выключайте конфорки.
- Не используйте прибор как столешницу или подставку для каких-либо предметов.
- В случае образования на приборе трещин немедленно отключите его от сети электропитания. Это позволит предотвратить поражение электрическим током.
- Помещение продуктов в горячее масло может привести к его разбрызгиванию.



ВНИМАНИЕ!

Существует опасность возгорания или взрыва.

- При нагреве жиры и масла могут выделять легковоспламеняющиеся пары. Не допускайте присутствия открытого пламени и нагретых предметов при использовании для приготовления жиров и масел.
- Образующиеся сильно нагретым маслом пары могут привести самопроизвольному возгоранию.
- Использованное масло может содержать остатки продуктов, что может привести к его возгоранию при более низких

кухонной посуды. Это может привести к ее повреждению.

- Не включайте конфорки без кухонной посуды или с пустой кухонной посудой.
- Не кладите на прибор алюминиевую



фольгу.

- Стекланную или стеклокерамическую поверхность можно поцарапать, передвигая по нему чугунную или алюминиевую посуду, а также посуду с поврежденным дном. При перемещении подобных предметов

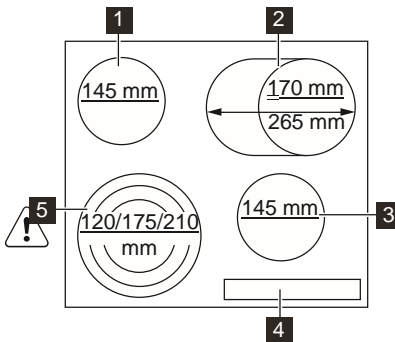

- 1** Конфорка
- 2** Конфорка
- 3** Конфорка
- 4** Панель управления
- 5** Конфорка

температурах по сравнению с маслом, которое используется в первый раз.

- Не кладите на прибор, рядом с ним или внутрь него легковоспламеняющиеся материалы или изделия, пропитанные легковоспламеняющимися веществами.

ВНИМАНИЕ!

Существует риск повреждения прибора.

- Не ставьте на панель управления горячую кухонную посуду.
- Не позволяйте жидкости полностью выкипать из посуды.
- Не допускайте падения на поверхность прибора каких-либо предметов или

обязательно поднимайте их с варочной поверхности.

2.3 Уход и очистка

ВНИМАНИЕ!

Существует риск повреждения прибора.

3. ОПИСАНИЕ ИЗДЕЛИЯ

- Во избежание повреждения покрытия варочной панели производите его регулярную очистку.

- Не используйте для очистки прибора подаваемую под давлением воду или пар.
- Протирайте прибор мягкой влажной тряпкой. Используйте только нейтральные моющие средства. Не используйте абразивные средства, царапающие губки, растворители или металлические предметы.

2.4 Утилизация



ВНИМАНИЕ!

Существует опасность травмы или удушья.

- Для получения информации о том, как надлежит утилизировать данный прибор, обратитесь в местные муниципальные органы власти.
- Отключите прибор от электросети.
- Отрежьте и утилизируйте кабель электропитания.

3.1 Функциональные элементы панели управления

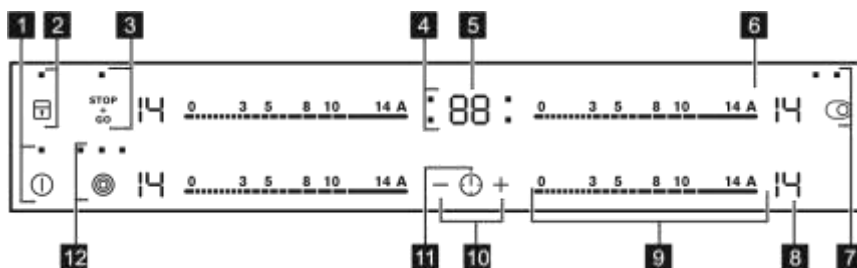

Управление прибором осуществляется с помощью сенсорных полей. Работа функций подтверждается выводом информации на дисплей, а также визуальной и звуковой индикацией.

Дисплей	Описание
	Конфорка выключена.
	Конфорка работает.
	Включена функция $\overset{S}{\text{OP}} \overset{OP}{\text{GO}}$.
	Включена функция автоматического нагрева.

E + число.		Возникла неисправность.
	Сенсорное поле	Функция
1		Включение и выключение прибора.
2		Блокировка/разблокировка панели управления.
3		Включение и выключение функции STOP +GO.
4	Индикаторы конфорок для таймера	Отображение конфорки, для которой установлен таймер.
5	Дисплей таймера	Отображение времени в минутах.
6	A	Включение функции автоматического нагрева.
7		Включение и выключение внешнего контура.
8	Индикация мощности нагрева	Отображение значения мощности нагрева.
9	Линейка управления	Установка мощности нагрева.
10	+ / -	Увеличение или уменьшение времени.
11		Выбор конфорки.
12		Включение и выключение внешних контуров.

3.2 Индикаторы ступеней нагрева

3.3 OptiHeat Control

(трехступенчатый индикатор

остаточного тепла).





ВНИМАНИЕ!

/ Опасность ожога из-за остаточного тепла!











OptiHeat Control

Дисплей	
	OptiHeat Control остаточного подогрев /

	Включена
---	----------

	Включена
---	----------

отображает уровень остаточного тепла.

- Конфорка не была выключена или не был изменен уровень нагрева. Через некоторое время загорается значок  и прибор выключается. См. ниже.
- Соотношение уровня мощности нагрева и времени до автоматического отключения:
 -    6 часов
 -   — 5 часов
 -   — 4 часа
 -   1,5 часа

4. ЕЖЕДНЕВНОЕ ИСПОЛЬЗОВАНИЕ



ВНИМАНИЕ!

См. Главу «Сведения по технике безопасности».

4.1 Включение и выключение.

Нажмите на одну секунду на клавишу , чтобы включить или выключить прибор.

4.2 Автоматическое отключение

Данная функция автоматически выключает прибор, если:

- Выключены все конфорки ().
- Не установлена мощность после включения прибора.
- Панель управления чем-либо залита или на ней что-либо находится дольше десяти секунд (сковорода, тряпка и т.п.) Некоторое время звучит звуковой сигнал, после чего прибор выключается. Уберите предмет или протрите панель управления.

4.3 Значение мощности нагрева

Нажмите на отметку необходимого значения мощности нагрева на линейке управления. Для изменения настройки проведите пальцем по линейке управления. Не отпускайте, пока не выберете необходимую мощность нагрева. На дисплее отобразится выбранное значение мощности нагрева.

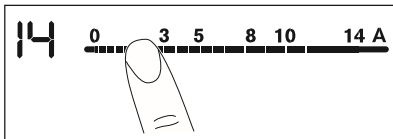

4.4 Включение и выключение внешних контуров

Можно подобрать поверхность нагрева под размер кухонной посуды. Чтобы включить внешний контур, нажмите на сенсорное поле . Загорится индикатор. Для включения дополнительных внешних контуров нажмите на то же сенсорное поле еще раз. Загорится соответствующий индикатор.

Для выключения внешнего контура повторите эти же действия. Индикатор погаснет.

4.5 Автоматический нагрев

Функция автоматического нагрева позволяет сократить время, необходимое для достижения заданной температуры нагрева. Данная функция устанавливает на некоторое время (см. рисунок) максимальную ступень нагрева, а затем уменьшает ее до требуемого уровня. Включение функции автоматического нагрева для заданной конфорки:

1. Нажмите на **A**. На дисплее отобразится

A.

2. Сразу же установите

A.

нагрева.

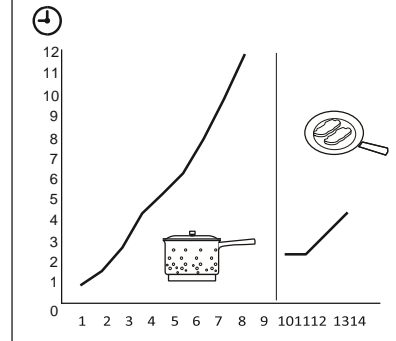

необходимую ступень нагрева. Через три секунды на дисплее отобразится

Для отключения функции измените ступень











4.6 Таймер

Таймер обратного счета

Таймер обратного отсчета используется для отсчета

времени работы конфорки за один цикл приготовления.

Таймер обратного отсчета следует устанавливать после выбора конфорки. Мощность нагрева можно выбирать до или после установки таймера.







- Выбор конфорки: нажмите на  несколько раз, пока не загорится индикатор требуемой конфорки.
- Включение функции таймера обратного отсчета: нажмите на значок таймера , чтобы задать время (00 - 99 в минутах). Когда индикатор конфорки начнет медленно мигать, запустится обратный отсчет времени.
- Просмотр оставшегося времени: выберите конфорку с помощью . Индикатор конфорки начнет быстро мигать. На дисплее отобразится оставшееся до конца отсчета время.
- Изменение параметров таймера обратного отсчета: выберите конфорку с помощью . Нажмите на  или на .
- Отключение таймера: выберите конфорку с помощью . Нажмите на . Начнется обратный отсчет оставшегося до 00 времени. Индикатор конфорки погаснет. Для того, чтобы ~~выключить функцию, также можно одновременно нажать на  и .~~

По истечении заданного времени подается звуковой сигнал и начинает мигать 00. Конфорка выключается.



- Отключение звука: нажмите на 

CountUp Timer (отсчет времени с начала приготовления).

Таймер отсчета времени с начала приготовления CountUp Timer предназначен для контроля за продолжительностью времени работы конфорки.



- Выбор конфорки (при использовании более одной конфорки): нажмите на  несколько раз, пока не загорится индикатор требуемой конфорки.
- Включение отсчета времени с начала приготовления CountUp Timer: нажмите на значок таймера . Загорится . Когда индикатор конфорки начинает медленно мигать, это будет означать, что идет отсчет времени с начала приготовления. На дисплее чередуется отображение и отсчитанного времени (в минутах).
- Просмотр длительности работы конфорки: выберите конфорку с помощью . Индикатор конфорки начнет быстро мигать. На дисплее отобразится время работы конфорки.
- Отключение CountUp Timer: выберите конфорку при помощи  и нажмите на  или , чтобы выключить таймер. Индикатор конфорки погаснет.

Таймер



Таймер можно использовать для отсчета времени, когда конфорки не используются. Нажмите на . Нажмите на  или таймера, чтобы задать время. По истечении заданного

времени подается звуковой сигнал и начинает мигать 00 . • Отключение звука: нажмите на 

4.7 STOP+GO



Функция  переводит все работающие конфорки на наименьшую ступень нагрева (). При работе функции  мощность нагрева изменить нельзя.

Функция не отключает функцию "Таймер".

- Для включения этой функции нажмите на  . Загорится символ  .
- Для выключения этой функции нажмите на  . Будет выбрана заданная ранее мощность нагрева.

4.8 Блокировка

Во время работы конфорок можно заблокировать панель управления. Это предотвращает случайное изменение мощности нагрева. Сначала установите желаемый уровень нагрева.



Для включения этой функции нажмите на  . Символ  загорится и будет гореть в течение 4 секунд. Таймер продолжит работу.



Для выключения этой функции нажмите на  . Будет выбрана заданная ранее мощность нагрева.

При выключении прибора отключается и эта функция.



4.9 Функция защиты от детей

Эта функция предотвращает случайное использование прибора. Включение функции защиты от детей

- Включите прибор при помощи  . Не задавайте никакого уровня мощности нагрева. 



- Нажмите и удерживайте  в течение четырех секунд. Загорится символ 

- Выключите прибор при помощи  . Выключение функции Защита от детей

- Включите прибор при помощи  . Не задавайте никакого уровня мощности нагрева. Нажмите и удерживайте  в течение четырех секунд. Загорится символ 

- Выключите прибор при помощи 

Отмена функции Защита от детей на один цикл приготовления

- Включите прибор при помощи  . Загорится символ 



- Нажмите и удерживайте  в течение четырех секунд. Выберите степень нагрева в течение 10 секунд. Прибором можно пользоваться.

- После выключения прибора с помощью  функция защиты от детей включится снова.



4.10 OffSound Control (Включение и выключение звуковых сигналов)

Выключение звуковых сигналов

Выключите прибор.

Нажмите на  и удерживайте в течение трех секунд. Дисплеи  загорятся и погаснут. На три

 секунды нажмите на . Загорится символ .

 Звук включен. Нажмите . Загорится . Звук отключен.

При работе этой функции звуки слышны только если:

- нажать 

- завершена работа таймера
- завершена работа таймера обратного отсчета
- на панель управления был поставлен посторонний предмет.

Включение звуковых сигналов

Выключите прибор.

Нажмите на  на три секунды.

Дисплеи  загорятся и погаснут. На три секунды нажмите на

. Загорится символ ,

потому что звук выключен. Нажмите на .

Загорится символ . Звук включен.

5. ПОЛЕЗНЫЕ СОВЕТЫ

5.1 Кухонная посуда



Сведения о кухонной

посуде

- Посуда, изготовленная из эмалированной стали, а также посуда с алюминиевым или медным дном может вызвать изменение цвета стеклокерамической поверхности.

5.2 Экономия электроэнергии



Как сберечь электроэнергию

- Дно посуды должно быть как можно более толстым и плоским.
- По возможности всегда накрывайте посуду крышкой.
- Прежде чем включать конфорку, поставьте на нее посуду.
- Выключайте конфорки до завершения приготовления блюд, чтобы использовать остаточное тепло.
- Размеры дна кастрюли и конфорки должны быть одинаковыми.

5.3 Примеры приготовления

Приведенные ниже данные в таблице являются ориентировочными.

6. УХОД И ОЧИСТКА

Прибор необходимо очищать от загрязнений после каждого использования. Следите за тем, чтобы днище приспособления всегда было чистым.



Царапины или темные пятна на стеклокерамике не влияют на работу прибора.

Удаление загрязнений:

1. – Удаляйте немедленно:
расплавленную пластмассу,
полиэтиленовую пленку и пищевые продукты, содержащие сахар. Иначе загрязнения могут привести к повреждению прибора. Используйте специальный скребок для стекла. Расположите скребок под острым

углом к стеклянной поверхности и двигайте его по этой поверхности.

- Удаление загрязнений производите только после того, как прибор полностью остынет: известковые пятна, водные разводы, капли жира, блестящие белесые пятна с металлическим отливом.

Используйте специальные средства для очистки поверхностей из стеклокерамики или нержавеющей стали.

2. Прибор следует чистить влажной тканью с небольшим количеством моющего средства.
3. По завершении насухо вытрите прибор чистой тряпкой.

Если с помощью указанных выше способов неисправность устранить не удалось, обратитесь в магазин или в сервисный центр. Сообщите сведения, указанные на табличке с техническими данными, код стеклокерамики, состоящий из трех цифр (он указан в углу стеклянной панели), и появляющееся сообщение об ошибке.

Убедитесь, что прибор эксплуатировался правильно. Если Вы неправильно эксплуатировали прибор, техническое обслуживание, предоставляемое специалистами сервисного центра или продавца, будет платным, даже если срок гарантии еще не истек. Инструкции по техническому обслуживанию и условиям гарантии приведены в гарантийном буклете.

данными находится на нижней части корпуса прибора.

- Модель
- Номер изделия (PNC)
- Серийный номер

8.1 Встраиваемые приборы

- Эксплуатация встраиваемых приборов разрешена только после их монтажа в мебель,

8. УСТАНОВКА



ВНИМАНИЕ!

См. Главу «Сведения по технике безопасности».



Перед установкой

Перед установкой прибора перепишите с таблички с техническими данными все сведения, перечисленные ниже. Табличка с техническими

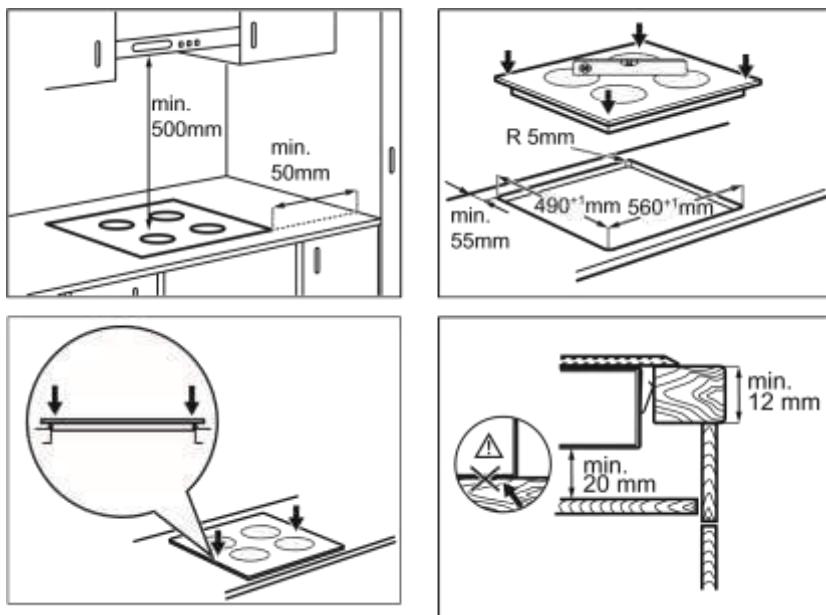

8.3 Сборка

предназначенную для встраиваемых приборов и отвечающую необходимым стандартам.

8.2 Сетевой кабель

- Прибор поставляется с сетевым шнуром.
- Поврежденный кабель питания следует заменить специальным кабелем (тип H05BBF, рассчитанный на максимальную температуру 90°C или выше). Обратитесь в местный сервисный центр.

Мощность нагрева	Назначение:	Время	Советы
л 1	Сохранение приготовленных блюд теплыми	по готовности	Готовьте под крышкой.
1-3	Голландский соус, растапливание: сливочного масла, шоколада, желатина	5–25 мин	Время от времени перемешивайте.
1-3	Загущение: взбитый омлет, яйца "в мешочек"	10–40 мин	Готовьте под крышкой.
3-5	Приготовление риса и молочных блюд на медленном огне, разогревание готовых блюд	25–50 мин	Добавьте воды в количестве, как минимум вдвое превышающем количество риса. Молочные блюда время от времени помешивайте.
5-7	Приготовление на пару овощей, рыбы, мяса	20–45 мин	Добавьте несколько ст. ложек жидкости.
7-9	Приготовление картофеля на пару	20–60 мин	Используйте макс. ¼ л воды из расчета на 750 г картофеля.
7-9	Приготовление значительных объемов пицци, рагу и супов	60-150 мин	До 3 л жидкости плюс ингредиенты.
9-12	Легкое обжаривание: эскалопы, "кордон блю" из телятины, котлеты, отбивные, сосиски, печень, заправка из муки, яйца, блины, пончики	по готовности	Переверните по истечении половины времени.

1СК И УСТРАНЕНИЕ НЕИСПРАВНОСТЕЙ

Неисправность	Возможная причина	Решение
Прибор не включается или не работает.	Прибор не подключен к электропитанию, или подключение произведено неверно.	Проверьте правильность подключения прибора и наличие напряжение в сети (см. Схему подключения).
		Повторно включите прибор и менее, чем за 10 секунд, установите уровень нагрева.
	Было нажато одновременно два или более сенсорных поля.	Следует нажимать только на одно сенсорное поле.
	Включена функция STOP +GO.	См. Главу «Ежедневное использование».
	На панель управления попала вода или капли жира.	Протрите панель управления.
Выдается звуковой сигнал, после чего прибор выключается. Выключенный прибор выдает звуковой сигнал.	На одно или более сенсорных полей был положен посторонний предмет.	Удалите посторонний предмет с сенсорных полей.
Прибор выключается.	На сенсорном поле ^① оказался посторонний предмет.	Удалите посторонний предмет с сенсорного поля.

Неисправность	Возможная причина	Решение
Не включается индикатор остаточного тепла.	Конфорка не нагрелась, поскольку работала в течение слишком короткого времени.	Если конфорка проработала достаточно долго и должна была нагреться, обратитесь в сервисный центр.
Не работает функция автоматического нагрева.	Конфорка еще горячая.	Дайте конфорке как следует остыть.
	Установлен максимальный уровень мощности нагрева.	Максимальный уровень мощности нагрева имеет ту же мощность, которая выдается при включении функции автоматического нагрева.
Не включается внешний контур нагрева.		Сначала включите внутренний контур.
Сенсорные поля нагреваются.	Посуда слишком большая, или Вы поставили ее слишком близко к элементам управления.	При использовании большой посуды ставьте ее на задние конфорки.
При нажатии на сенсорные поля панели управления отсутствует звуковой сигнал.	Звуковая сигнализация отключена.	Включите звуковую сигнализацию (см. «Отключение сигнализации»).
Высвечивается символ  .	Сработала функция автоматического отключения.	Выключите прибор и снова включите его.
Высвечивается символ  .	Включена функция	См. Главу «Ежедневное

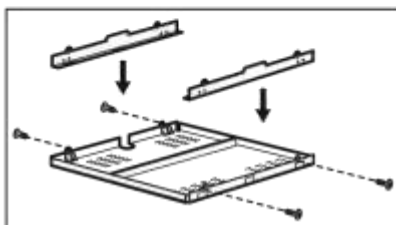
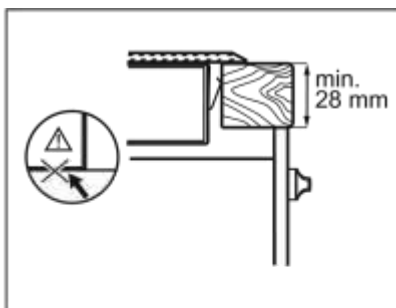

В случае использования защитного
короба
(дополнительная принадлежность¹⁾),
установка защитного пола
непосредственно под устройством не
является обязательной. В случае

установки прибора над духовым шкафом использование защитного экрана
невозможно.

¹⁾ В ряде стран защитный короб может отсутствовать в списке доступных
дополнительных принадлежностей. Обратитесь к своему поставщику.

9. ТЕХНИЧЕСКИЕ ДАННЫЕ

Modell EHF96547FK

Prod.Nr. 949 596

219 00



Тип 58 HAD 56 AO

220 - 240 В 50 - 60

Гц

Made in Germany

Ser.Nr.

7.1 кВт



ELECTROLUX

Мощность конфорок

Конфорка	Номинальная мощность (Макс. мощность нагрева) [Вт]
Задняя правая —170 / 265 мм	1500 / 2400 Вт
Передняя правая — 145 мм	1200 Вт
Задняя левая —145 мм	1200 Вт
Передняя левая —120 / 175 / 210 мм	800 / 1600 / 2300 Вт

10. ОХРАНА ОКРУЖАЮЩЕЙ

Принимая участие в переработке старого

Дата производства данного изделия указана в серийном номере (serial number), где первая цифра номера соответствует последней цифре года производства, вторая и третья цифры номера – порядковому номеру недели. Например, серийный номер 11012345 означает, что изделие произведено на десятой неделе 2011 года.

СРЕДЫ

Материалы с символом следует сдавать на переработку. Положите упаковку в соответствующие контейнеры для сбора вторичного сырья.

электробытового оборудования, Вы помогаете защитить окружающую среду и здоровье человека. Не выбрасывайте вместе с бытовыми отходами

бытовую технику, помеченную
символом . Доставьте изделие на
местное предприятие по переработке
вторичного сырья или обратитесь в
свое муниципальное управление.

ЗМІСТ

1. ІНФОРМАЦІЯ З ТЕХНІКИ БЕЗПЕКИ	28
2. ІНСТРУКЦІЇ З ТЕХНІКИ БЕЗПЕКИ.....	30
3. ОПИС ВИРОБУ.....	33
4. ЩОДЕННЕ КОРИСТУВАННЯ	35
5. КОРИСНІ ПОРАДИ.....	39
6. ДОГЛЯД ТА ЧИСТКА	40
7. УСУНЕННЯ ПРОБЛЕМ	42
8. УСТАНОВКА	45
9. ТЕХНІЧНА ІНФОРМАЦІЯ.....	47

МИ ПРО ВАС ДУМАЄМО

Дякуємо за покупку приладу Electrolux. Ви обрали продукт, який втілює в собі десятки років професійного досвіду та інновацій. Оригінальний та стильний, він був розроблений з думкою про вас. Тому щоразу, коли ви ним користуєтесь, ви можете бути впевнені в отриманні гарних результатів.

Ласкаво просимо в світ Electrolux.

Звертайтеся на наш веб-сайт:



Поради з використання, брошури, інструкції з усунення несправностей, сервісна інформація: www.electrolux.com



Зареєструйте виріб, щоб отримати покращене обслуговування:
www.electrolux.com/productregistration



Придбання приладдя, витратних матеріалів та оригінальних запчастин для вашого приладу: www.electrolux.com/shop

РОБОТА З КЛІЄНТАМИ ТА СЕРВІСНЕ

ОБСЛУГОВУВАННЯ

Рекомендується використовувати оригінальні запчастини.

При звертанні до сервісного центру необхідно мати наступну інформацію.

Її можна знайти на табличці з технічними даними. Модель, номер виробу, серійний номер.



Увага! Важлива інформація з техніки безпеки.



Загальна інформація та рекомендації



Екологічна інформація

Може змінитися без оповіщення.

1. ІНФОРМАЦІЯ З ТЕХНІКИ БЕЗПЕКИ

Перед установкою та експлуатацією приладу слід уважно прочитати інструкцію користувача. Виробник не несе відповідальності за пошкодження, що виникли через неправильне встановлення або експлуатацію. Інструкції з користування приладом слід зберігати з метою користування в майбутньому.

1.1 Безпека дітей і вразливих осіб



Попередження!

Існує ризик задушення, ушкоджень чи втрати працездатності.

- Цей прилад можуть використовувати діти віком від 8 років та особи з обмеженими фізичними, сенсорними чи розумовими здібностями або недостатнім досвідом і знаннями, якщо такі особи перебувають під наглядом відповідальної за їх безпеку людини.
- Не дозволяйте дітям гратися з приладом.
- Пакувальні матеріали слід тримати в недоступному для дітей місці.

- Не допускайте дітей та домашніх тварин до приладу під час його роботи чи охолодження. Доступні частини гарячі.
- Якщо прилад оснащено захистом від доступу дітей, рекомендується його увімкнути.
- Не можна доручати чищення або технічне обслуговування дітям без відповідного нагляду.

1.2 Загальні правила безпеки

- Прилад і його доступні поверхні нагріваються під час використання. Не торкайтеся до нагрівальних елементів.
- Не використовуйте для керуванням приладом зовнішній таймер або окрему систему дистанційного керування.
- Залишений без нагляду процес готування на варильній поверхні з використанням жиру чи олії може спричинити пожежу.
- Не намагайтеся загасити вогонь водою. Натомість вимкніть прилад і накрийте чимось вогонь, наприклад кришкою або протипожежним покривалом.
- Не зберігайте речі на варильних поверхнях.
- Не використовуйте пароочищувач для чищення приладу.

- Металеві предмети (наприклад, ножі, виделки, ложки та кришки) не можна класти на варильну поверхню, оскільки вони можуть нагрітися.
- Якщо склокерамічна поверхня трісне, вимкніть прилад, щоб уникнути електрошоку.
- У разі пошкодження кабелю живлення зверніться для його заміни до виробника, авторизованого сервісного центру чи іншої кваліфікованої особи. Робити це самостійно небезпечно.

2. ІНСТРУКЦІЇ З ТЕХНІКИ БЕЗПЕКИ

2.1 Установка



Попередження! Цей прилад повинен

встановлювати лише кваліфікований фахівець.

- Повністю зніміть упаковку.
- Не підключайте і не експлуатуйте пошкоджений прилад.
- Дотримуйтеся інструкцій, що постачаються разом із приладом.
- Дотримуйтеся вимог щодо мінімальної відстані до інших приладів чи предметів.
- Прилад важкий, будьте обережні, коли пересуваєте його. Обов'язково одягайте захисні рукавички.
- Захистіть зрізи за допомогою ущільнювального матеріалу для попередження проникнення вологи, що викликає набухання.
- Захистіть дно приладу від пари та вологи.
- Не встановлюйте прилад біля дверей або під вікном. Це попередить падіння гарячого посуду з приладу при відкриванні дверей чи вікна.
- При встановленні приладу над шухлядами, переконайтесь у наявності достатнього місця для циркуляції повітря між дном приладу та верхньою шухлядою.
- Дно приладу може нагріватися. Встановіть розділювальну вогнетривку

панель під приладом, щоб унеможливити доступ до дна.

Підключення до електромережі



Попередження! Існує ризик займання чи ураження

електричним струмом.

- Всі роботи з підключення до електричної мережі мають виконуватися кваліфікованим електриком.
- Прилад повинен бути заземленим.
- Перш ніж виконувати будь-які операції, переконайтеся, що прилад від'єднаний від електромережі.
- Користуйтеся належним мережевим електрокабелем.
- Стежте за тим, щоб проводи живлення не заплутувалися.
- Переконайтеся, що кабель живлення або штепсель (якщо є) не торкаються гарячого приладу або посуду під час підключення приладу до розташованої поруч розетки.
- Переконайтеся у правильному встановленні приладу. Незакріплений або неправильно розташований кабель живлення або штепсель (якщо є) можуть призвести до значного нагрівання роз'ємів.
- Переконайтеся, що встановлено захист від

ураження електричним струмом.

- Зменште розтягування кабелю.
- Під час встановлення приладу пильнуйте, щоб не пошкодити кабель живлення і штепсель (якщо є). Для заміни пошкодженого кабелю слід звернутися у сервісний центр або до електрика.
- Електричне підключення повинно передбачати наявність ізолюючого пристрою для повного відключення від електромережі. Зазор між контактами ізолюючого пристрою має становити не менше 3 мм.
- Використовуйте лише належні ізолюючі пристрої, а саме: лінійні роз'єднувачі, запобіжники (гвинтові запобіжники слід викрутити з патрона), реле захисту від замикання на землю і контактори.

2.2 Експлуатація



Попередження!
Існує небезпека

травмування, опіків і враження електричним струмом.

- Перед першим використанням зніміть усі пакувальні матеріали, ярлики та захисну плівку (за наявності).

- Цей прилад призначено для побутового застосування.
- Не змінюйте технічні характеристики приладу.
- Не залишайте прилад, який працює, без нагляду.
- Під час роботи з приладом руки не повинні бути мокрими або вологими. Не користуйтеся приладом, якщо він контактує з водою.
- Не кладіть столові прибори або кришки каструль на зони нагрівання. Вони стають гарячими.
- Після кожного використання вимикайте зону нагрівання.
- Не використовуйте прилад як робочу поверхню або як поверхню для зберігання речей.
- Якщо на поверхні приладу з'явились тріщини, негайно від'єднайте його від електромережі. Це дасть змогу запобігти враженню електричним струмом.
- Коли ви кладете продукти в гарячу олію, вона може брызкати.



Попередження!

Існує небезпека вибуху або пожежі.

- Під час нагрівання жирів і олії можуть вивільнитися займисті пари. Готуючи з використанням жирів і олії, тримайте їх осторонь від відкритого вогню або гарячих предметів.
- Пари, які виділяє дуже гаряча олія, можуть спричинити спонтанне займання.
- Використана олія, що містить залишки їжі, може спричинити пожежу за нижчої температури, ніж олія, яка використовується вперше.

- Не кладіть займисті речовини чи предмети, змочені в займистих речовинах, усередину приладу, поряд із ним або на нього.



Попередження!

Існує ризик пошкодження приладу.

- Не ставте гарячий посуд на панель керування.
- Не допускайте, щоб із посуду випаровувалася вся рідина.
- Будьте обережні та пильуйте, щоб жодні предмети чи посуд не падали на прилад. Це може призвести до пошкодження поверхні.
- Не вмикайте зони нагрівання, якщо на них немає посуду, або посуд порожній.
- Не кладіть алюмінієву фольгу на прилад.
- Кухонний посуд із чавуну чи алюмінію або посуд із пошкодженим дном може подряпати склокераміку. Завжди піднімайте такий посуд, якщо потрібно переставити його в інше місце на варильній поверхні.

2.3 Догляд і чищення



Попередження!

Існує ризик пошкодження приладу.

- Регулярно очищуйте прилад для попередження погіршення матеріалу поверхні.
- Не використовуйте воду з пульверизатора або пар для чищення приладу.
- Протріть прилад вологою м'якою ганчіркою. Застосовуйте лише нейтральні миючі засоби. Не застосовуйте абразивні засоби,

абразивні серветки, розчинники та металеві предмети.

2.4 Утилізація



Попередження!

Існує небезпека травмування або задушення.

- Щоб отримати інформацію про належну утилізацію приладу, слід звернутися до органів муніципальної влади.

3. ОПИС ВИРОБУ

- Відключіть прилад від електромережі.
- Відріжте кабель живлення і викиньте його.

Цей продукт по змісту небезпечних речовин відповідає вимогам Технічного регламенту обмеження використання деяких небезпечних речовин в електричному та електронному обладнанні (постанова Кабінета Міністрів України №1057 від 3 грудня 2008р.)

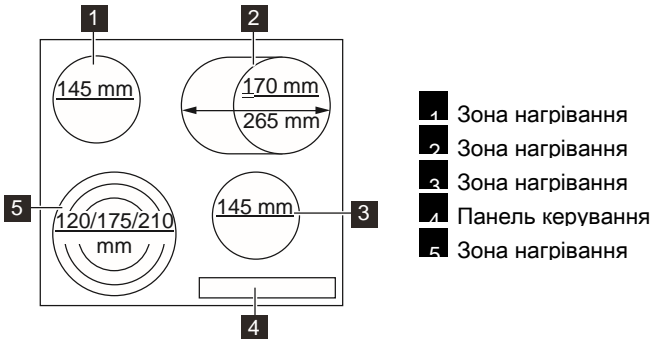

3.1 Структура панелі керування

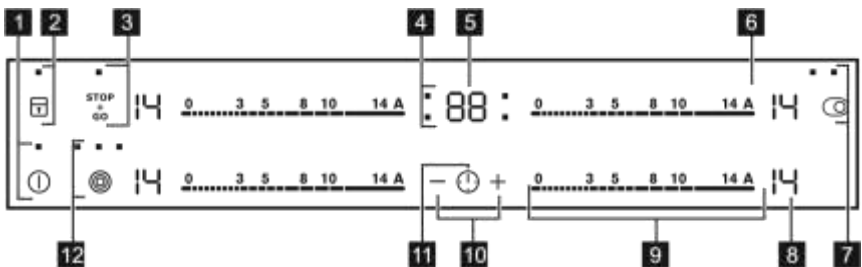









Керування роботою приладу здійснюється за допомогою сенсорних кнопок. Символи на дисплеї, індикатори та звукові сигнали вказують, яка функція працює.

	Сенсорна кнопка	Функція
1		Увімкнення та вимкнення приладу.
2		Блокування та розблокування панелі керування.
3	STOP + GO	Увімкнення та вимкнення функції STOP+GO.
4	Індикатори таймера для зон нагрівання	Показують, для якої зони встановлюється час.
	Сенсорна кнопка	Функція
5	Дисплей таймера	Показує час у хвиликах.
6	A	Увімкнення функції автоматичного нагрівання.
7		Увімкнення й вимкнення зовнішнього кільця.
8	Дисплей ступеня нагріву	Відображення ступеня нагріву.
9	Сектор керування	Регулювання ступеня нагріву.
10	+ / -	Збільшення або зменшення часу.
11		Вибір зони нагрівання.
12		Увімкнення й вимкнення зовнішніх кілець.

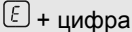
3.2 Відображення ступеня нагріву

Дисплей	Опис
---------	------

	Зону нагрівання вимкнено.
	Зону нагрівання увімкнено.
	Виконується функція s_{op} GO .
	Працює функція автоматичного нагрівання.
	Виникла несправність.
	OptiHeat Control (3-ступеневий індикатор залишкового тепла): продовження готування / підтримання тепла / залишкове тепло.
	Блокування / Працює пристрій захисту від доступу дітей.
	Спрацювала функція «Автоматичне вимикання».

3.3 OptiHeat Control (3-ступеневий індикатор залишкового тепла)



Попередження!
 / /
 Небезпека опіку залишковим теплом!

OptiHeat Control вказує рівень залишкового тепла.

Торкніться  і утримуйте впродовж 1 секунди, щоб увімкнути або вимкнути прилад.

4. ЩОДЕННЕ КОРИСТУВАННЯ





Попередження!
 Див. розділи з інформацією щодо техніки безпеки.









4.2 Автоматичне вимкнення

Функція автоматично вимикає прилад у таких випадках.

4.1 Увімкнення і вимкнення

- Всі зони нагрівання

- вимкнено ().
- Після увімкнення приладу не виконувалось налаштування ступеня нагріву.
- Ви щось налили або поклали на панель керування (каструлю, ганчірку тощо) більш ніж на 10 секунд. Протягом певного часу лунає звуковий сигнал, і прилад вимикається. Приберіть сторонній предмет або очистіть панель керування.
- Ви не вимикаєте зону нагрівання і не змінюєте ступінь нагріву. Через певний час загорається символ  , і прилад вимикається. Див. нижче.
- Зв'язок між ступенем нагріву та часом функції автоматичного вимкнення:



-  ,  ,  — 6 годин
-  ,  — 5 годин
-  ,  — 4 години
-  ,  — 1,5 години

4.3 Ступінь нагріву

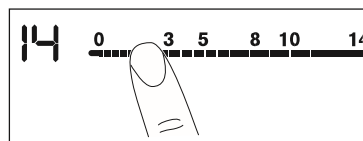
Торкніться сектора керування у місці потрібного ступеня нагріву. Щоб змінити налаштування, перемістіть палець вздовж сектора керування. Не відпускайте, поки не встановиться потрібний ступінь нагріву. Ступінь нагріву відображається на дисплеї.



4.4 Вимкнення та увімкнення зовнішніх кілець

Поверхню, на якій ви готуєте, можна налаштувати згідно із розміром посуду. Щоб увімкнути зовнішнє кільце, торкніться сенсорної кнопки  /  . Засвітиться індикатор. Щоб увімкнути більшу кількість зовнішніх кілець, торкніться тієї самої сенсорної кнопки ще раз. Засвітиться наступний індикатор. Повторіть цю процедуру знову, щоб вимкнути зовнішнє кільце. Індикатор гасне.

4.5 Автоматичне нагрівання

Якщо активувати функцію автоматичного нагрівання, прилад швидше досягне необхідного ступеня нагріву. Ця функція на певний час встановлює найвищий ступінь нагріву

(див. діаграму), а потім знижує його до необхідного рівня.

Щоб увімкнути функцію «Автоматичне нагрівання» для зони нагрівання, виконайте такі дії:

1. Торкніться **A** (на дисплеї з'явиться **B**).

Одразу ж торкніться необхідного ступеня нагрівання. Через 3 секунди на дисплеї з'явиться символ **B**.

Щоб вимкнути функцію, змініть ступінь нагрівання.

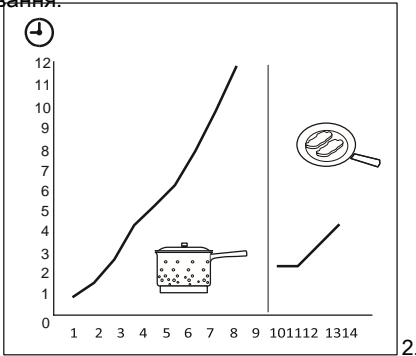

2.

4.6 Таймер

Таймер зворотного відліку часу

Користуйтеся таймером зворотного відліку часу, щоб встановити час, упродовж якого працюватимуть зони нагрівання, для одного сеансу роботи.

Таймер зворотного відліку часу встановлюйте після вибору зони нагрівання. Ступінь нагріву можна встановити до або після налаштування таймера.

- Для вибору зони нагрівання торкніться кнопки **A** декілька разів, доки не засвітиться індикатор потрібної зони нагрівання.
- Для увімкнення таймера зворотного відліку торкніться **B** на таймері для встановлення потрібної тривалості (00 - 99 хвилин).

Коли індикатор зони нагрівання починає повільно мигтати, відбувається зворотний відлік часу.







- Щоб дізнатися, скільки часу залишилося, виберіть зону нагрівання за допомогою **A**. Індикатор зони нагрівання почне швидко блимати. На дисплеї відобразиться час, що залишився.
 - Для зміни налаштування таймера зворотного відліку: виберіть зону нагрівання за допомогою **A**. Торкніться або **+** **-**.
 - Для вимкнення таймера виберіть зону нагрівання за допомогою **A**. Торкніться **B**. Час, що залишився, відраховується назад до значення 00. Індикатор **+** **-** зони нагрівання згасне. Для вимкнення можна також торкнутися кнопок **+** та **-** одночасно.
- Коли час збіжить, пролунає звуковий сигнал і почне мигтати 00. Зона нагрівання вимкнеться.

- Щоб вимкнути звук, торкніться **A**.





CountUp Timer

(Таймер прямого відліку)





Користуйтеся CountUp Timer, щоб стежити, скільки часу працює зона нагрівання.

- Щоб вибрати зону нагрівання (якщо працює більш ніж 1 зона нагрівання), торкніться кнопки  декілька разів, доки не засвітиться індикатор потрібної зони нагрівання.
- Для увімкнення функції CountUp Time торкніться кнопки  на таймері, після чого засвітиться . Коли індикатор зони нагрівання починає повільно мигтати, відбувається прямий відлік часу. Дисплей по чергово відображає та відрахований час (у хвиликах).
- Щоб дізнатися, скільки часу працює зона нагрівання, виберіть зону нагрівання за допомогою . Індикатор зони нагрівання розпочне швидко мигтати. На дисплеї відобразиться час роботи зони нагрівання.
- Для вимкнення CountUp Timer виберіть зону нагрівання за допомогою  і торкніться  або  для вимкнення таймера. Індикатор зони нагрівання згасне.



Таймер зворотного відліку

Коли зони нагрівання не працюють, таймер можна використовувати у якості таймера зворотного відліку. Торкніться . Щоб встановити час, торкніться  або  на таймері. Коли час збіжить, пролунає звуковий сигнал і почне мигтати . • Щоб вимкнути звук, торкніться





4.7 STOP+GO

Функція  налаштовує всі зони  нагрівання, які працюють,  на режим найнижчої температури (). Коли працює , ви не можете змінювати ступінь нагріву.

Функція  не припиняє роботу функції «Таймер».

- Щоб увімкнути цю функцію, торкніться . Засвітиться символ .
- Щоб вимкнути цю функцію, торкніться . Вмикається ступінь нагріву, встановлений попередньо.





4.8 Блокування

Під час роботи зони нагрівання можна заблокувати панель керування. Це запобігає випадковій зміні встановленого ступеня нагріву. Встановіть спочатку ступінь нагріву. Щоб увімкнути цю функцію, торкніться . Символ  світитиметься протягом 4 секунд. Таймер залишається  увімкненим. Щоб вимкнути цю функцію, торкніться . Вмикається ступінь нагріву, встановлений попередньо. При вимиканні приладу, ця функція також вимикається.





4.9 Пристрій захисту від доступу дітей

Ця функція запобігає випадковому вмиканню приладу.





Увімкнення захисту від доступу дітей

- Увімкніть прилад за допомогою . Не встановлюйте ступінь нагріву.
- Торкніться  на 4 секунди. Засвітиться символ .
- Вимкніть прилад за допомогою .

Вимкнення захисту від доступу дітей

- Увімкніть прилад за допомогою . Не встановлюйте ступінь нагріву. Торкніться  на 4 секунди. Засвітиться символ .
- Вимкніть прилад за допомогою .

Скасування захисту від доступу дітей на один сеанс готування 

- Увімкніть прилад за допомогою . Засвітиться символ .
- Торкніться  на 4 секунди. Встановіть ступінь нагріву не пізніше ніж через 10 секунд. Прилад працюватиме.
- Коли прилад буде вимкнено за допомогою , блокування від доступу дітей діятиме знову.

4.10 OffSound Control

(Вимкнення та увімкнення звукових сигналів)

Вимкнення звукових сигналів





Вимкніть прилад.

5. КОРИСНІ ПОРАДИ

5.1 Кухонний посуд

 Відомості про посуд





Торкніться і утримуйте  впродовж 3 секунд.

Дисплеї засвітяться і згаснуть. Торкніться і утримуйте  впродовж 3 секунд. Засвітиться . Звук увімкнено. Торкніться  +, засвітяться . Звук вимкнено. Коли цю функцію активовано, звукові сигнали лунатимуть в разі, якщо: • ви торкаєтесь 

- таймер зворотного відліку (Minute Minder) завершує відлік часу
- таймер зворотного відліку (Count Down Timer) завершує відлік часу • ви поклали щось на панель керування.

Увімкнення звукових сигналів

Вимкніть прилад.

Торкніться і утримуйте  впродовж 3 секунд. Дисплеї засвітяться і згаснуть. Торкніться і утримуйте  впродовж 3 секунд. Засвітиться , оскільки звук вимкнено. Торкніться  +, засвітяться . Звук увімкнено.

- Дно посуду має бути якомога більш товстим і рівним.
- Сталевий емальований посуд або посуд з алюмінієвим чи мідним

дном може змінити колір склокерамічної поверхні.

- Дно посуду і зона нагрівання мають бути однаковими за розміром.

5.2 Енергозбереження



Як заощаджувати

Ступіть нагріву	Призначення	Час	Поради
U 1	Підтримання готових страв теплими	за необхідності	Накривайте посуд кришкою
1-3	Приготування голландського соусу, розтоплення масла, шоколаду, желатину	5-25 хв.	Помішуйте час від часу.
1-3	Згущування: збиті омлети, запіканки з яєць	10-40 хв.	Готуйте з накритою кришкою.
3-5	Приготування рису та страв на основі молока, розігрівання готових страв	25-50 хв.	Додайте до рису щонайменше вдвічі більше рідини, молочні страви перемішайте під час готування.

5.3 Приклади застосування

Дані, наведені у таблиці, є

електроенергію

- По можливості завжди накривайте посуд кришкою.
- Ставте кухонний посуд на зону нагрівання до її вмикання.
- Вимикайте конфорку за декілька хвилин до завершення готування, щоб скористатись залишковим теплом.

орієнтовними.

6. ДОГЛЯД ТА

ЧИСТКА

Чистіть прилад після кожного використання. Дно гриля має бути завжди чистим.

i нагріву	Призначення	Час	Поради
5-7	Готування на парі овочів, риби, м'яса	20-45 хв.	Додайте кілька столових ложок рідини.
7-9	Готування картоплі на парі	20-60 хв.	Додайте максимум ¼ л води на 750 г картоплі.
7-9	Приготування страв у великій кількості, звичайних та густих супів	60-150 хв.	До 3 л рідини плюс інгредієнти.
9-12	Легке підсмажування шніцелів, кордон блю, відбивних, фрикадельок, сардельок, печінки, борошняної підливки, яєць, омлетів, пампушок	за необхідності	Через половину заданого часу переверніть.
12-13	Інтенсивне смаження дерунів, філе, біфштексів	5-15 хв.	Через половину заданого часу переверніть.
14	Кип'ятіння великої кількості води, готування макаронів, обсмажування м'яса (гуляш, тушковане м'ясо), глибоке просмажування картоплі.		

Подряпини або темні плями на склокераміці не впливають на роботу приладу.

Щоб видалити забруднення:

- Негайно видаляйте такі типи забруднень:

Проблема	Можлива причина	Спосіб усунення
Прилад не вмикається або не працює.	Прилад не підключено до електромережі, або підключення виконано неправильно.	Перевірте, чи правильно прилад підключено до електроживлення (див. схему підключення).

розплавлену пластмасу й полімерну плівку, залишки страв, що містять цукор. Якщо цього не зробити, забруднення може призвести до пошкодження приладу. Користуйтеся спеціальним шкребок для скла. Поставте

– Видаляйте залишки після того, як прилад достатньо охолоне: вапняні та водяні розводи, бризки жиру та плями з металевим відблиском. Використовуйте для цього спеціальний очищувач для склокераміки або іржостійкої сталі.



2. Чистіть прилад вологою ганчіркою з невеликою кількістю миючого засобу.
3. На завершення насухо витріть прилад чистою ганчіркою.



7. УСУНЕННЯ ПРОБЛЕМ

шкребок під гострим кутом до скляної поверхні і пересувайте лезо по поверхні.

Проблема	Можлива причина	Спосіб усунення
		Увімкніть прилад знову і встановіть ступінь нагрівання не пізніше ніж через 10 секунд.
	Ви торкнулися 2 або більше сенсорних кнопок одночасно.	Торкайтеся лише однієї сенсорної кнопки.
	Виконується функція STOP +GO.	Див. розділ «Щоденне користування».
	На панелі керування є вода або бризки жиру.	Витріть панель керування.
Лунає звуковий сигнал, і прилад вимикається. Вимкнений прилад подає звуковий сигнал.	Ви чимось накрили одну або кілька сенсорних кнопок.	Усуньте сторонній предмет із сенсорних кнопок.

Прилад вимикається.	Сенсорна кнопка ① чимось накрита.	Усуньте сторонній предмет із сенсорної кнопки.
Не вмикається індикатор залишкового тепла.	Зона нагрівання не гаряча, оскільки вона працювала протягом короткого відрізка часу.	Якщо зона нагрівання працювала впродовж часу, достатнього для нагрівання, зверніться до сервісного центру.
Не працює функція автоматичного нагрівання.	Зона нагрівання гаряча.	Зачекайте, доки зона нагрівання достатньо охолоне.
	Встановлено найвищий ступінь нагрівання.	Найвищий ступінь нагрівання має таку ж потужність, як і функція автоматичного нагрівання.
Не вдається увімкнути зовнішнє кільце.		Спершу слід увімкнути внутрішнє кільце.
Сенсорні кнопки нагріваються.	Посуд має занадто великий розмір або знаходиться надто близько до елементів керування.	За потреби посуд великого розміру можна ставити на задні зони нагрівання.
При торканні сенсорних кнопок на панелі керування немає жодного звукового сигналу.	Сигнали вимкнено.	Увімкніть сигнали (див. розділ «Увімкнення та вимкнення звукових сигналів»).

На дисплеї відображається  .	Спрацювало автоматичне вимикання.	Вимкніть прилад й увімкніть його знову.
На дисплеї відображається  .	Увімкнено функцію захисту від доступу дітей або блокування кнопок.	Див. розділ «Щоденне користування».

Якщо виконання описаних вище дій не усунуло проблему, зверніться в магазин або до сервісного центру.	Проблема	Можлива причина	Спосіб усунення
	На дисплеї відображається  і число.	В роботі приладу виникла помилка.	Відключіть прилад від джерела живлення на деякий час. Від'єднайте запобіжник від електричної мережі в оселі. Підключіть його знову. Якщо символ  знову починає світитися, зверніться до сервісного центру.

Повідомте інформацію, наведену на таблиці з технічними даними приладу, тризначний буквений код склокераміки (див. у кутку поверхні) і текст повідомлення про помилку, який відображається на дисплеї.

Переконайтеся, що ви правильно користувались приладом. Якщо ви

неправильно користувались приладом, візит майстра або продавця буде платним навіть у гарантійний період. Інструкції щодо центру сервісного обслуговування та умови гарантії описані в гарантійному буклеті.

8. УСТАНОВКА



Попередження!

Див. розділи з інформацією
щодо техніки безпеки.



Перед встановленням

Перш ніж встановлювати прилад, запишіть нижче відомості, які містяться на табличці з технічними характеристиками. Ця табличка розташована внизу корпусу приладу.

- Модель
- Номер виробу (PNC)
.....
- Серійний номер (S.N.)

8.1 Вбудовані пристрої

- Експлуатувати прилади, що вбудовуються, можна лише після

правильного вбудовування у шафки та робочі поверхні, які підходять для цього і відповідають нормам.

8.2 Електричний кабель

- Прилад оснащений електричним кабелем.
- Для заміни пошкодженого кабелю живлення використовуйте спеціальний кабель (тип H05BB-F, макс. температура 90°C; або вище). Звертайтеся до місцевого сервісного центру.

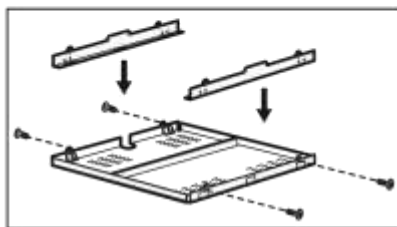
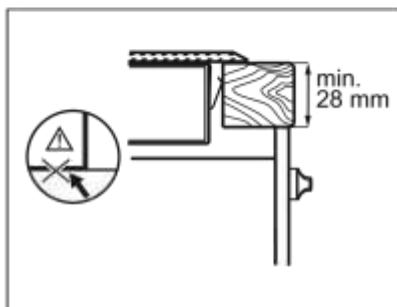
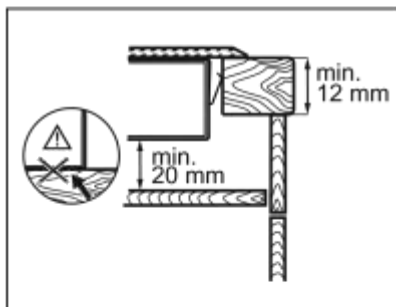
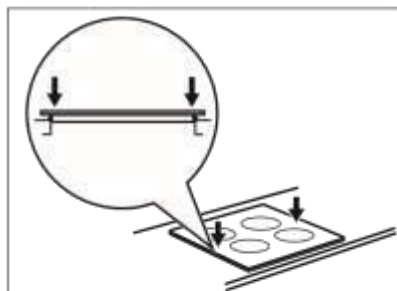
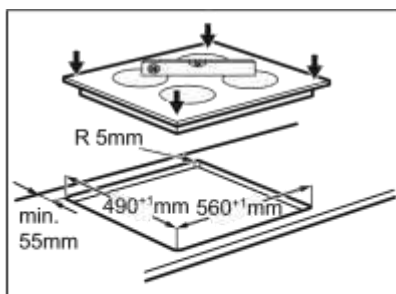
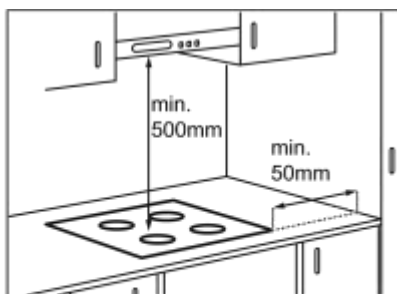

8.3 Складання



Якщо використовується захисний короб (до-
даткове приладдя¹⁾), захисне перекриття без-
посередньо під приладом не потрібне.
Не слід використовувати захисний короб при
встановленні приладу над духовою шафою.

1) Захисний короб може бути відсутнім у деяких країнах. Зверніться до місцевого постачальника.

9. ТЕХНІЧНА ІНФОРМАЦІЯ

Modell EHF96547FK	Prod.Nr. 949 596
	219 00
Typ 58 HAD 56 AO	220 - 240 В, 50 - 60
	Гц
	Made in Germany
Ser.Nr.	7.1 кВт
	  

ELECTROLUX

Потужність зон нагрівання

Зона нагрівання	Номінальна потужність (макс. ступінь нагрівання) [Вт]
Права задня — 170 / 265 мм	1500 / 2400 Вт
Права передня — 145 мм	1200 Вт
Ліва задня — 145 мм	1200 Вт
Ліва передня — 120 / 175 / 210 мм	800 / 1600 / 2300 Вт

10. ОХОРОНА ДОВКІЛЛЯ

Здавайте на повторну переробку матеріали, позначені відповідним символом .

Викидайте упаковку у відповідні контейнери для вторинної сировини.

Допоможіть захистити навколишнє середовище та здоров'я інших людей

і забезпечити вторинну переробку електричних і електронних приладів. Не викидайте прилади, позначені відповідним символом , разом з іншим домашнім сміттям. Поверніть продукт до заводу із вторинної

переробки у вашій місцевості або
зверніться до місцевих муніципальних
органів влади.

www.electrolux.com/shop



ERC



892958766-A-292013

